

BeoSound 4

설명서

차례

음향 시스템 소개, 4

메뉴 시스템, 5

음향 시스템 사용법, 6

CD, 라디오, A.MEM과 같은 소스를 세분화된 작동 패널을 통해 켜고 작동시키는 방법

메뉴 기호 알아보기, 8

메뉴에 나타나는 기호에 대한 설명 보기

메뉴 사용법, 9

메뉴를 이동하고 값을 입력하여 설정하는 방법

네이밍 과정, 10

라디오 방송국, CD, 폴더 또는 타이머의 명명법

최초 설정, 11

최초 설정 과정에 대해 알아보기

추가 소스, 기능 및 메뉴 불러오기, 12

세분화된 작동 패널의 다양한 기능, 특징 및 메뉴 알아보기

A.MEM과 메모리 카드, 13

A.MEM 소스 이용법

라디오 방송국 튜닝 및 편집, 14

라디오 방송국을 튜닝하고 이동, 이름 설정 및 삭제하는 방법

오디오 CD 설정, 16

특수한 CD 재생 기능과 CD 이름 설정에 대해 알아보기

소스 설정, 17

볼륨, 고저음, 밸런스 및 라우드 기능에 대한 환경 설정

옵션 설정, 18

음향 시스템의 기본 설정을 수정하는 방법

음향 시스템 자동 시작 및 중지, 19

타이머의 이름 설정과 작동법 알아보기

암호(PIN 코드) 시스템 사용법, 20

PIN 코드 시스템을 사용하는 방법 알아보기

Beo4 리모컨 사용법, 21

Beo4 리모컨을 사용하는 방법과 음향 시스템을 원격에서 조정하는 방법 알아보기

설치 및 조립, 22

음향 시스템을 설치하고 유리 도어를 장착하는 방법 알아보기

케이블 연결, 24

스피커와 보조 장치를 연결하는 방법 알아보기

오디오/비디오 설정, 26

음향 시스템을 비디오 시스템에 연결하는 방법 알아보기

유지 관리, 27

음향 시스템을 청소하는 방법 알아보기

색인, 28

작동 패널 주변으로 손을 가져다

대면 유리 도어가 자동으로

열리면서 숨은 작동 패널이

드러납니다. [LOAD] 버튼을 누르면

유리 도어가 완전히 열립니다. 이

때 CD를 삽입할 수 있습니다.

음향 시스템으로 A.MEM 또는

라디오 방송을 청취하거나 CD를

재생하고 메모리 카드에 레코딩할

수 있습니다.

음향 시스템 소개

디스플레이

외부 연결 상태 표시등이 항상 켜져 있는 것은 아닙니다. 단지 첫 번째 라인만 항상 켜져 있습니다. 음향 시스템을 작동시키면 디스플레이 화면에 트랙 시간이나 CD 이름과 같은 추가 정보가 간략하게 나타납니다. 디스플레이 설정을 EXTENDED로 수정하면 화면에서 현재 상태와 추가 정보를 항상 볼 수 있습니다. 자세한 내용은 18 페이지를 참조하십시오.

상태 표시등 ...

화면 아래 있는 상태 표시등은 음향 시스템이 대기 상태일 경우 계속해서 켜져 있습니다. 이들은 PIN 코드 보호 장치가 작동하여 사용자가 PIN 코드를 입력해야 하는 경우에 켜집니다.

CD 삽입 ...

[LOAD] 버튼을 누르면 CD를 정위치로 붙잡아주는 클램프가 나타납니다. 이 때 CD를 제거하거나 재생하려는 CD를 삽입할 수 있습니다. CD를 삽입하실 때는 CD 라벨이 앞쪽을 향하게 한 후 넣으십시오. [LOAD] 버튼을 다시 누르면 클램프가 원래대로 내려갑니다. [CD] 버튼을 누르면 클램프가 자동으로 내려갑니다.

헤드폰 소켓

헤드폰의 잭을 꽂으면 음향 시스템에 연결된 스피커에서는 음향이 출력되지 않습니다.

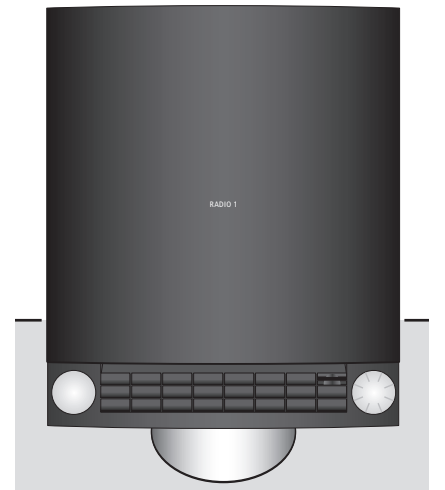

헤드폰 소켓

메뉴 시스템 개요

음향 시스템 사용법

- 1 N.MUSIC
- 2 N.RADIO
- 3 A.AUX
- 4 RANDOM ON/OFF
- 5 REPEAT ON/OFF
- 6 TIMER ON/OFF
- 7 EDIT A.MEM
 - 1 ARRANGE
 - REARRANGE
 - DELETE TRACK
 - DELETE FOLDER
 - 2 RENAME
- 8 PLAY TIMER
 - 1 TIMER 1 PROGRAMMING
 - ON/OFF
 - SOURCE (SOURCE, PROGRAM)
 - START/STOP
 - DAYS
 - NAME
 - 2 TIMER 2
 - 3 TIMER 3 ...
- 9 SHOW CLOCK
- PIN CODE SETUP
 - 1 NEW PINCODE
 - 2 DELETE PINCODE
- FIRST TIME SETUP
- 10 SETUP
 - 1 A.MEM
 - 1 EDIT A.MEM
 - 2 FORMAT MEMORY CARD
 - 3 COPY PROTECTION
 - 2 RADIO
 - 1 AUTO TUNING
 - 2 DAB ONLY AUTO TUNING
 - 3 ARRANGE PROGRAMS
 - DELETE ALL PROGRAMS
 - REARRANGE
 - 4 ADD PROGRAM
 - TUNE (BAND, FM ...)
 - NAME PROGRAM
 - 5 EDIT PROGRAM
 - TUNE (BAND, FM ...)
 - NAME PROGRAM
 - 6 DAB AERIAL ADJUSTMENT
 - 7 DAB DRC
 - 3 NAME CD
 - 4 SOUND
 - 5 OPTIONS
 - 1 SET CLOCK
 - 2 TIMER ON/OFF
 - 3 SELECT LANGUAGE
 - 4 DISPLAY SETUP
 - 5 MENU OPTIONS

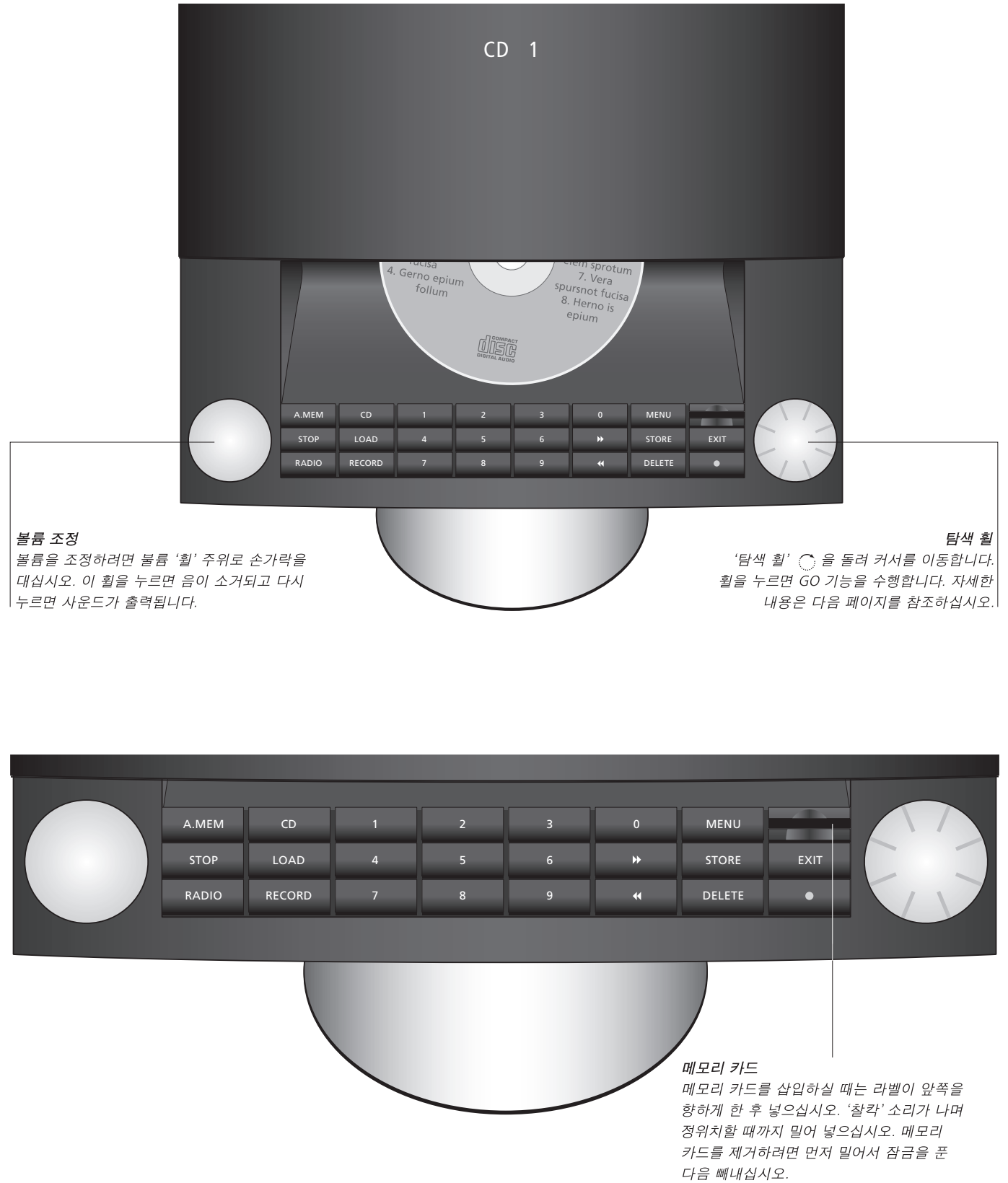

A.MEM

A.MEM을 시작하고 삽입한 메모리 카드를 재생합니다.

CD

장착한 CD를 재생합니다.

STOP

재생을 일시 중단합니다. 레코딩을 중지하려면 [A.MEM]과 [STOP]을 차례로 누르십시오.

LOAD

디스크 장착 트레이를 열거나 닫습니다.

RADIO

라디오를 켭니다.

RECORD

두 번 누르면 재생 중인 소스(라디오, CD 또는 A.AUX)를 메모리 카드로 레코딩합니다.

0 - 9

라디오 프로그램 번호, CD 트랙, 폴더 또는 N.MUSIC* 트랙이나 숫자 메뉴를 선택합니다. 메뉴에 숫자를 입력합니다. [GO] 버튼과 숫자 버튼을 차례로 누르면 A.MEM 폴더에 있는 트랙을 선택합니다.

◀

CD 트랙을 역순으로 검색하고 A.MEM나 N.MUSIC* 모드에서 폴더를 역순으로 검색하며, 커서를 메뉴의 왼쪽으로 이동합니다. 메뉴 시스템에서 한 수준 아래로 이동합니다.

▶

CD 트랙을 정방향으로 검색하고 A.MEM나 N.MUSIC* 모드에서 폴더를 정방향으로 검색하며, 커서를 메뉴의 오른쪽으로 이동합니다.

MENU

추가되는 소스나 기능 및 메뉴를 화면으로 불러옵니다.

STORE

메뉴의 설정이나 이름 등을 저장합니다.

EXIT

모든 메뉴를 끝냅니다.

DELETE

트랙, 폴더 또는 라디오 프로그램을 삭제합니다. 삭제하려는 트랙을 선택하여 강조한 후 DELETE 버튼을 두 번 누르십시오.

네이밍 메뉴에서 마지막 문자를 삭제하고 계속 누르면 전체 이름이 삭제됩니다.

●

음향 시스템을 대기 상태로 전환합니다.



네비게이션 휠의 기호 - 이 휠을 시계 방향이나 반시계 방향으로 돌리면 트랙이나 방송국을 이동하고 커서를 메뉴 사이에 수직으로 위치시키며 설정을 수정할 수 있습니다. 네이밍 메뉴에서 문자 사이에 수평으로 위치합니다. 누르면 하위 메뉴를 입력하고 메뉴의 설정과 선택 사항을 확인합니다. 라디오 방송을 청취할 때 이 휠을 계속 누르면 화면에 방송국 목록이 나타납니다. 휠을 돌리면 원하는 방송국으로 이동하며 휠을 누르면 선택한 방송국을 청취할 수 있습니다. A.MEM을 청취할 때 이 휠을 계속 누르면 화면에 폴더 목록이 나타납니다. 이 휠을 돌려 원하는 폴더로 이동한 후 누르면 선택한 폴더에 있는 트랙이 표시됩니다.

세분화된 작동 패널

음향 시스템의 모든 기능들은 세분화된 작동 패널을 통해 쉽게 이용할 수 있습니다. 각 버튼에 대한 설명은 본 설명서를 참조하십시오.

BeoSound 4는 Beo4 리모컨으로도 작동할 수 있습니다. 자세한 내용은 21 페이지를 참조하십시오.

*주의! 음향 시스템이 Master Link 시스템으로 설치되어 있고 컴퓨터와 BeoLink PC 2나 BeoPort가 연결된 경우 음향 시스템을 통해 N.Music이나 N.Radio를 청취할 수 있습니다. 자세한 내용은 BeoLink PC 2 또는 BeoPort 사용 설명서를 참조하십시오.

메뉴 기호 알아보기

음향 시스템의 메뉴에는 몇 가지 옵션이 있습니다. 메뉴에서 추가적인 기능이나 특징을 선택하거나 환경을 설정할 수 있습니다.

기능에 대한 현재 설정 (예: 'RANDOM - ON 또는 OFF')이 메뉴에 나타납니다.

오른쪽에 설명된 기호를 통해 메뉴를 검색할 수 있습니다. '휠' 과 화살표 키를 통해 메뉴 시스템을 검색합니다. 입력 메뉴로 이동하려면 '휠' 을 누르거나 오른쪽 화살표 버튼을 누르십시오.

사용자의 컴퓨터가 오디오/비디오 시스템과 연결된 경우 일부 항목은 연결된 TV나 라디오를 통해 설정할 수 있습니다.



메뉴 수준 기호 ...

• 메뉴 앞에 보이는 점은 메뉴 시스템에서 한 수준 아래로 이동했음을 의미합니다.

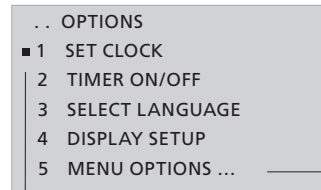

•• 메뉴 앞에 보이는 두 점은 메뉴 시스템에서 두 수준 아래로 이동했음을 의미합니다.

••• 메뉴 앞에 보이는 세 점은 메뉴 시스템에서 세 수준 이상 아래로 이동했음을 의미합니다.



••• 메뉴 이름 뒤에 붙은 세 개의 점은 하위 메뉴가 있음을 의미하며, 다음 수준으로 이동하려면 휠  을 누르거나  버튼을 누르십시오.

사각형 커서 ...

■ 메뉴 앞에 보이는 정사각형은 커서의 위치를 의미합니다. 따라서 해당 메뉴로 들어가거나 'RANDOM' 과 같은 기능을 켜거나 끕니다. 휠  을 누르거나  버튼을 누르십시오.

≡ 두 개의 흰색 선은 해당 특정 메뉴를 현재는 사용할 수 없음을 의미합니다. 메뉴로 들어가려면 먼저 특정 소스를 시작해야 하는 경우도 있습니다.

설정을 수정하려면 ...

[MENU]를 눌러 메뉴 시스템을 불러옵니다

휠  을 돌려 SETUP으로 이동합니다

휠  을 누르면 SETUP 메뉴로 들어갑니다

- 1 N.MUSIC
- 2 N.RADIO
- 3 A.AUX
- 4 RANDOM ON
- 5 REPEAT OFF
- 6 TIMER ON
- 7 EDIT A.MEM
- 8 PLAY TIMER
- 9 SHOW CLOCK
- 10 SETUP ...

휠  을 돌려 OPTIONS로 이동합니다



휠  을 누르면 OPTIONS 메뉴로 들어갑니다

휠  을 누르면 SET CLOCK 메뉴로 들어갑니다

- 1 A.MEM ...
- 2 RADIO ...
- 3 CD ...
- 4 SOUND ...
- 5 OPTIONS ...

- 1 SET CLOCK
- 2 TIMER ON/OFF
- 3 SELECT LANGUAGE
- 4 DISPLAY SETUP
- 5 MENU OPTIONS ...

휠  을 돌려 정확한 시간을 설정합니다(숫자 버튼도 같은 기능임)

휠을 누르거나  를 누르면 'YEAR' 로 이동하고
 휠  을 누르면 정확한 연도를 설정할 수 있습니다

다음으로 MONTH와 DAY로 이동합니다

[STORE]를 눌러 설정을 저장하게 되면 화면에 STORED가 나타납니다

[EXIT]을 누르면 메뉴를 끝냅니다

```

... SET CLOCK
TIME YEAR MONTH DAY
12:00 2005 SEP 12
----
    
```

주 메뉴 ...

메뉴 시스템으로 들어갑니다

커서를 위아래로 이동합니다.
 누르면 메뉴로 들어갑니다

메뉴 시스템에서 전 단계로 이동합니다

메뉴를 끝냅니다

MENU



EXIT

입력형 메뉴 ...

위아래를 조정하거나 메뉴 설정을 선택 또는 선택 취소하거나 수정합니다. 누르면 설정을 확인합니다

설정을 이동하거나 커서를 메뉴에 위치시킵니다.  를 누르면 추가 정보가 화면에 나타납니다

설정을 저장하고 메뉴에서 빠져 나옵니다

메뉴를 끝냅니다



STORE

EXIT

네이밍 과정

네이밍 기능은 예를 들어 타이머나 CD를 쉽게 구분하기 위해 이름을 붙이는 과정입니다. 네이밍 과정은 붙이는 이름에 상관 없이 동일합니다.

숫자를 포함하여 최대 17자를 넘을 수 없지만 타이머의 경우에는 최대 12자까지만 사용할 수 있습니다.

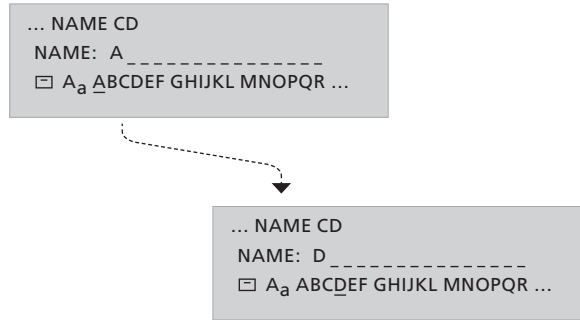

네이밍 메뉴 사용법 ...

탐색 ... 네이밍 메뉴로 들어가면 제안하는

이름이 나타나며 커서가 저장 기호(□)

아래에 위치합니다.

휠을 돌려 문자를 이동하고 휠을 누르면 특정 문자를 선택합니다.

저장 ... [STORE]를 눌러 이름을 저장하거나

커서를 □ 기호에 놓고 휠을 누르면 저장됩니다.

특수 문자 ... 특수 문자를 사용하려면 커서를 ¶

기호에 놓고 휠을 누릅니다. 일반 문자로 다시 이동하려면 커서를 ¶ 기호에 놓고 휠을 누릅니다.

대소문자 ... 대소문자를 전환하려면 커서를 Aa

기호에 놓고 휠을 누릅니다.

삭제 ... [DELETE]를 누르면 마지막 문자가

삭제됩니다. [DELETE]를 계속 누르면 전체 이름이 삭제됩니다.

숫자 ... 숫자를 입력하려면 숫자 버튼을

누르십시오.

최초 설정

음향 시스템을 설치하고 처음으로 전원을 켜면 화면에 최초 설정 과정이 나타납니다. 화면 지시에 따르십시오. 최초 설정 구성 요소:

- 메뉴 언어 선택
- DAB 안테나 조정*
- 라디오 방송국 자동 튜닝
- 사운드 환경 설정
- 시간과 날짜 설정
- [MENU]를 누르면 화면에 나타나는 소스와 기능의 목록에 추가
- 디스플레이 환경 설정

- 1 SELECT LANGUAGE
- 2 DAB AERIAL ADJUSTMENT
- 3 AUTO TUNING
- 4 SOUND
- 5 SET CLOCK
- 6 MENU OPTIONS
- 7 DISPLAY SETUP

FIRST-TIME SETUP 메뉴에는 ...

(ENTER PINCODE) ... 매장에서 출하 시

PIN 코드를 사용 불능으로 설정한 경우 PIN 코드를 입력해야 합니다. PIN 코드는 매장으로 문의하십시오.

SELECT LANGUAGE ... 화면에 나타나는 언어 목록에서 메뉴에 대한 언어를 선택합니다.

DAB AERIAL ADJUSTMENT* ... 신호 감지 막대를 사용하여 DAB 방송을 가장 최적으로 수신할 수 있는 위치를 선택합니다. 자세한 내용은 15 페이지를 참조하십시오.

AUTO TUNING ... 음향 시스템에서 자동으로 FM 및 DAB* 라디오 방송국을 튜닝합니다.

SOUND ... 사운드 매개 변수를 조정합니다.

SET CLOCK ... 내장형 시계를 정확한 시간과 날짜로 맞춥니다.

MENU OPTIONS ... [MENU] 버튼을 누르면 나타나는 목록에 소스, 기능 및 메뉴를 추가합니다.

DISPLAY SETUP ... 라디오, CD, A.MEM 및 작동 상태에 대한 화면 표시를 개별적으로 선택합니다.

FIRST-TIME SETUP 메뉴는 음향 시스템을 처음으로 켜면 자동으로 나타납니다.

유용한 정보 ...

메뉴 설정을 저장하고 연속된 다음 번 메뉴로 이동하려면 [STORE]을 누릅니다.

최소 설정 시 선택한 모든 설정은 메뉴를 통해 언제든지 수정할 수 있습니다. 자세한 내용은 18 페이지 OPTIONS 메뉴를 참조하십시오.

PIN 코드를 수정하거나 PIN 코드 시스템을 사용 불능으로 설정하려면 20 페이지를 참조하십시오.

음향 시스템이 다른 Bang & Olufsen 장치와 연결된 경우 내장된 시계는 연결된 장치를 통해 조정할 수도 있습니다.

*주의! DAB(Digital Audio Broadcast) 라디오 방송은 사용자의 거주지에 해당 방송이 서비스되고 음향 시스템에 DAB 모듈이 내장된 경우에만 청취할 수 있습니다. DAB 방송에 대한 자세한 내용은 14 페이지의 '라디오 방송국 튜닝 및 편집'을 참조하십시오.

추가 소스, 기능 및 메뉴 불러오기

[MENU]를 누르면 나타나는 옵션들은 추가적인 소스나 기능 또는 메뉴 항목입니다.

공장 출하 시 [MENU] 버튼을 누르면 나타나는 메뉴 항목은 SETUP뿐입니다. 추가 소스를 작동하거나 EDIT A.MEM 또는 TIMER와 같이 자주 사용하는 기능에 대한 바로 가기를 만들려면 해당 소스나 기능을 목록에 추가하십시오. 이 작업은 OPTIONS 메뉴를 통해서 진행됩니다. 18 페이지를 참조하십시오.

- 1 N.MUSIC
- 2 N.RADIO
- 3 A.AUX
- 4 RANDOM [ON/OFF]
- 5 REPEAT [ON/OFF]
- 6 TIMER [ON/OFF]
- 7 EDIT A.MEM
- 8 PLAY TIMER
- 9 SHOW CLOCK
- 10 SETUP
 - 1 A.MEM
 - 2 RADIO
 - 3 CD
 - 4 SOUND
 - 5 OPTIONS

[MENU] 버튼을 누르면 추가 소스, 기능 및 메뉴를 불러옵니다. 관련 목록은 추가한 항목에 따라 다릅니다.

N.MUSIC ... 선택하면 N.Music을 청취할 수 있습니다*.

N.RADIO ... 선택하면 N.Radio를 청취할 수 있습니다*.

A.AUX ... 선택하면 AUX 소켓에 연결된 장치를 사용할 수 있습니다. 이 기능은 AUX 소켓을 사용할 수 있다는 의미입니다.

RANDOM (ON/OFF) ... CD와 A.MEM의 임의 재생 기능을 켜거나 끕니다.

REPEAT (ON/OFF) ... CD와 A.MEM의 반복 재생 기능을 켜거나 끕니다.

TIMER (ON/OFF) ... 타이머 기능을 켜거나 끕니다.

EDIT A.MEM ... 삽입한 메모리 카드를 편집할 수 있습니다.

PLAY TIMER ... 타이머 프로그래밍을 시작하거나 편집합니다.

SHOW CLOCK ... 화면에 시간을 표시합니다.

SETUP ... 설정 메뉴를 불러옵니다. 설정 메뉴에 대한 자세한 내용은 다음 페이지를 참조하십시오.

유용한 정보 ...

메뉴는 해당 번호로도 선택할 수 있으며, 해당 번호를 누르면 기능을 전환할 수 있습니다. 예를 들어 RANDOM ON/OFF 기능이 메뉴 시스템에서 4번에 해당한다면, [4]를 눌러 해당 기능을 켜거나 끌 수 있습니다.

RANDOM 기능을 사용하려면 이 항목을 메뉴 옵션에 추가하십시오. 자세한 내용은 18 페이지를 참조하십시오.

특수한 CD 재생 기능에 대한 자세한 내용은 16 페이지를 참조하십시오.

*주의! BeoSound 4가 Master Link 시스템으로 설치되어 있고 컴퓨터와 BeoLink PC 2나 BeoPort가 연결된 경우 BeoSound 4를 통해 N.Music이나 N.Radio를 청취할 수 있습니다. 자세한 내용은 BeoLink PC 2 또는 BeoPort 사용 설명서를 참조하십시오.

메모리 카드는 음향 시스템의 한 소스로 사용하여 음악을 재생하거나 CD나 라디오 프로그램을 레코딩하거나 A.AUX 소스에서 삽입한 메모리 카드로 레코딩할 수 있습니다.

메모리 카드를 삽입한 상태에서 CD와 같은 다른 소스를 재생할 경우 [RECORD]를 두 번 누르면 메모리 카드로 레코딩이 시작됩니다. 메모리 카드의 남은 재생 시간이 화면에 표시되며, 여유 공간이 없을 경우에는 화면으로 알려줍니다.

메모리 카드에는 최대 250개의 폴더를 만들 수 있고 각 폴더마다 최대 250개의 트랙을 저장할 수 있습니다. 폴더는 메모리 카드의 루트에만 위치하며 트랙은 반드시 폴더에 들어 있어야 합니다.

새로운 메모리 카드를 구입한 후에는 BeoSound 4로 레코딩하기에 앞서 먼저 포맷부터 할 것을 권장합니다. BeoSound 4는 SanDisk 사의 MMC(MultiMedia) 카드나 SD(Secure Digital) 카드만 지원합니다.

라디오나 AUX를 레코딩할 경우에는 실제로 레코딩이 시작되기 전에 약간의 지연 현상이 있습니다.

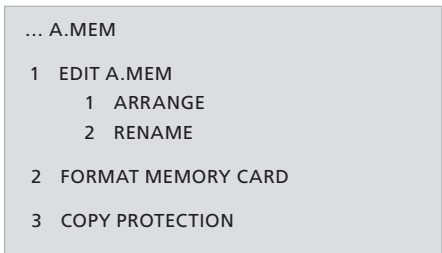

A.MEM 메뉴에는 ...

EDIT A.MEM ... 폴더나 트랙을 삭제하거나 폴더를 이동 또는 다른 이름으로 저장할 수 있습니다.

FORMAT MEMORY CARD ... 메모리 카드를 포맷합니다. 이 경우 카드에 포함된 모든 콘텐츠가 삭제됩니다.

COPY PROTECTION ... 레코딩하려는 CD의 저작권 보호 시스템을 영구히 무시합니다.

메모리 카드에 레코딩하면 128 Kb MP3 음질로 인코딩됩니다.

PC를 통해 메모리 카드로 복사된 파일은 폴더에 위치해야 합니다. 그렇지 않을 경우 재생이 되지 않습니다. 하위 수준에 위치한 폴더는 재생되지 않습니다. 메모리 카드로부터 재생 가능한 파일 포맷은 MP3와 WMA입니다. DRM(Digital Rights Management) 보호된 WMA 파일은 지원하지 않습니다. MP3/WMA 태그는 지원하지 않습니다.

A.MEM 메뉴로 들어가려면 [A.MEM]와 [MENU]를 차례로 누르면 SETUP 메뉴가 나옵니다. 그런 다음 A.MEM 메뉴로 들어갈 수 있습니다.

하위 메뉴인 EDIT A.MEM은 18 페이지에 설명한 대로 추가했을 경우 현재 수준에서만 사용 가능합니다.

유용한 정보 ...

메모리 카드로부터 레코딩이 진행 중이거나 재생하고 있을 때는 메모리 카드를 빼내지 마십시오. 그렇지 않으면 카드에 손상을 줄 수 있습니다.

메모리 카드에는 한 수준으로만 구성된 폴더가 있습니다. A.AUX 소스나 라디오로부터 레코딩할 경우 두 개의 특수 폴더 즉, A.AUX와 Radio가 만들어 집니다. 레코딩된 파일은 이 폴더에 개별적으로 저장됩니다. 또한 원할 경우 이름을 수정할 수 있습니다. 다음 번 레코딩부터는 A.AUX와 Radio에 대한 새로운 기본 폴더가 만들어 집니다.

쓰기 금지된 CD를 복사하려면 메모리 카드를 이용할 수 있습니다. 이 경우 음향 시스템에서 쓰기 금지 시스템을 무시할지 묻습니다. 무시하지 않을 것을 선택하면 레코딩이 삭제됩니다.

폴더를 이동하려면 휠을 돌려 이동할 폴더를 강조합니다. ►를 누르면 해당 폴더가 목록에서 제거되며, 휠을 원하는 위치로 돌려 폴더를 이동한 후 ◀를 누르면 다시 원래 목록으로 이동합니다.

라디오 방송국 튜닝 및 편집

음향 시스템이 자동으로 청취 가능한 라디오 방송국을 찾습니다. 최대 99개의 방송국 주파수를 저장할 수 있습니다.

일단 저장된 후에는 해당 프로그램 번호를 입력하거나 저장된 방송국을 단계적으로 검색할 수 있습니다.

또한 검색된 라디오 방송국이 화면에 나타나는 순서를 바꾸거나 ARRANGE PROGRAMS 메뉴를 통해 삭제할 수 있습니다.

방송국에서 제공한 기본 이름이 화면에 표시되지만 원하는 이름으로 수정할 수 있습니다.

... RADIO

- 1 AUTO TUNING
- 2 DAB ONLY AUTO TUNING
- 3 ARRANGE PROGRAMS
 - 1 DELETE ALL PROGRAMS
 - 2 REARRANGE
- 4 ADD PROGRAM
 - 1 TUNE
 - 2 NAME
- 5 EDIT PROGRAM
 - 1 TUNE
 - 2 NAME
- 6 DAB AERIAL ADJUSTMENT
- 7 DAB DRC

RADIO 메뉴로 들어가려면 [RADIO]와 [MENU]를 차례로 누르면 SETUP 메뉴가 나옵니다. 그런 다음 RADIO 메뉴로 들어갈 수 있습니다.

음향 시스템에 내장형 DAB 모듈이 장착된 경우 DAB 방송이 사용자 지역에 방송됩니다. 이 경우 디지털 라디오 방송을 청취하고 저장할 수 있습니다.

RADIO 메뉴에는 ...

AUTO TUNING ... 이 메뉴는 새로운 라디오 방송국을 자동으로 튜닝할 때 사용합니다.

DAB ONLY AUTO TUNING ... 이 메뉴는 새로운 DAB 방송국을 튜닝할 때 사용합니다. 자세한 내용은 다음 페이지에 있는 설명을 참조하십시오.

ARRANGE PROGRAMS ... 이 메뉴는 모든 라디오 방송국을 삭제하거나 화면에 나타나는 방송국 순서를 바꾸거나 청취하고 싶지 않은 한 방송국을 목록에서 삭제하는 데 사용합니다.

ADD PROGRAM ... 이 메뉴는 새로운 방송국을 추가하거나 추가한 방송국의 이름을 수정하거나 저장할 때 사용합니다.

EDIT PROGRAM ... 이 메뉴는 방송국을 미세 튜닝하거나 관련 방송국의 이름을 수정하거나 저장할 때 사용합니다.

사용 가능한 옵션은 현재 청취하고 있는 주파수 대역에 따라 다릅니다. 즉, FM or DAB. 예를 들어 FM 메뉴인 ADD PROGRAM에서 TUNE에 대한 옵션은 다음과 같습니다.

BAND ... 현재 주파수 대역을 보여줍니다. FM 또는 DAB를 선택하십시오.

FREQUENCY ... 현재 주파수를 보여줍니다. 휠을 돌리면 튜닝이 시작됩니다.

FINE TUNE ... 튜닝된 방송국을 미세 조정합니다.

STEREO ... [YES]를 선택하면 스테레오 사운드로 전환됩니다.

유용한 정보 ...

라디오를 청취할 때 이 휠을 계속 누르면 화면에 라디오 프로그램 목록이 나타납니다.

방송국을 검색한 후 수신 감도가 약할 경우에는 EDIT PROGRAM 메뉴를 통해 주파수를 미세 조정할 수 있습니다. 물론 방송국 주파수를 직접 입력한 후 프로그램 번호를 설정하여 저장할 수도 있습니다.

스테레오 신호가 미약하여 청취하기에 부적합한 수준이면 음향 시스템이 자동으로 모노 모드로 전환합니다.

DAB(Digital Audio Broadcast) 사업자는 앙상블(Ensemble)이라 부르는 그룹으로 프로그램을 제공합니다*.

한 채널에는 한 앙상블이 포함되며 한 앙상블은 보통 5-10개의 방송국을 저장합니다*.

DAB 신호가 감지되는 모든 방송국이 등록됩니다. 튜닝 완료 후 99개 이상의 방송국이 검색되면 개별 방송국들의 목록을 만들어 원하는 방송국만 저장할 수 있습니다.

새로운 DAB 방송국이 개국되면 자동 튜닝 기능으로 검색할 수 있습니다. 자동 튜닝으로 새로운 방송국이 검색된 후에도 이전에 저장한 방송국은 수정되지 않습니다.

*일부 DAB 사업자는 앙상블을 '멀티플렉스 (Multiplex)' 라고 부르며 방송 서비스를 '방송국' 으로 부르기도 합니다.

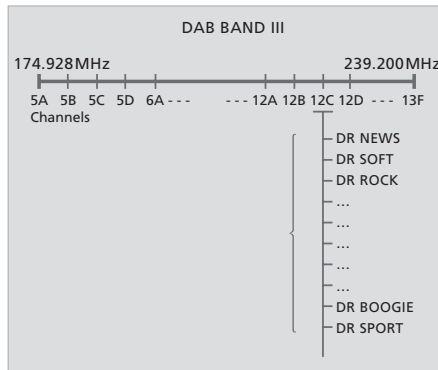

DAB 라디오 방송은 해당 채널에 위치한 그룹이나 앙상블로 방송됩니다.

DAB AERIAL ADJUSTMENT ... 이 메뉴는 신호 감지 막대를 포함하는데, 이는 DAB 신호 수신에 강도와 신호 단절의 위험을 알려줍니다. 안테나를 조정할 때는 신호 감지 막대를 잘 살펴보세요. 신호가 적합한 수준일 경우에만 사운드가 전송됩니다.

- 신호 감지 막대는 신호가 증가할 경우 오른쪽으로 확대되고, 감소할 경우 왼쪽으로 수축됩니다.
- 신호 감지 막대는 회색 및 흰색 필드 사이에서 이동합니다. 왼쪽으로 보이는 회색 필드는 정기적인 신호 단절의 위험이 있음을 의미합니다. 오른쪽으로 보이는 흰색 필드는 신호 단절의 위험이 최소화되었음을 의미합니다.

DAB DRC ... 일부 DAB 방송국에 대해서는 압축된 오디오 신호를 DRC(Dynamic Range Control) 기능으로 조절할 수 있습니다. 신호 압축은 현재 환경에서 발생할 수 있는 노이즈의 원천을 보정해 줍니다. 12 가지로 설정할 수 있으며 세 가지 값이 기본적으로 주어집니다. OFF (압축 안 함) NOM (DAB 사업자 권장 사항) MAX (최대 해상도, DAB 사업자의 권장 사항의 두 배). 오디오 신호를 압축하고 DAB 방송을 DRC로 청취할 경우 화면 오른쪽 하단에 'DRC' 가 나타납니다. DAB DRC 메뉴 설정은 DRC로 방송되는 방송 자체에는 영향을 미치지 않습니다.

DAB 튜닝 결과 너무 많은 방송국이 검색되면 ...

- > 청취 가능한 방송국이 STORE PROGRAM 메뉴에 나타납니다.
- > 휠을 돌리면 방송국을 이동합니다.
- > [GO]를 누르면 방송국이 저장됩니다.
- > 메뉴가 비었거나 더 이상 방송국을 저장하지 않으려면 [EXIT]을 눌러 메뉴를 끝냅니다.

라디오 텍스트(현재 방송과 사업자에 대한 텍스트 정보)는 BeoSound 4에서 읽을 수 있습니다. DISPLAY SETUP 메뉴를 통해 라디오 텍스트를 화면에 나타낼 수 있습니다. 자세한 내용은 18 페이지의 '옵션 설정' 을 참조하십시오.

주의: 채널 번호를 신호로 선택한 후에는 안테나를 조정해야 합니다. 채널 번호에 대한 내용은 해당 DAB 사업자의 웹 사이트를 참조하십시오.

오디오 CD 설정

CD에 이름을 설정하면 해당 CD를 재생할 때마다 이름이 화면에 나타납니다.

또한 추가 기능을 MENU OPTIONS 메뉴에 추가한 경우 해당 기능들은 주 메뉴를 통해 사용할 수 있습니다. 자세한 내용은 18 페이지를 참조하십시오.

임의 재생 기능은 CD에 있는 모든 트랙을 임의 순서대로 재생합니다. 반복 재생 기능은 한 CD를 반복해서 최대 12 시간 동안 재생합니다.

임의 재생과 반복 재생 기능은 조합하거나 개별적으로 사용할 수 있습니다.

... NAME CD

NAME CD 메뉴에는 ...

NAME CD ... 이 메뉴는 삽입한 CD에 이름을 설정하는데 사용합니다. 이렇게 설정한 이름은 CD를 삽입하여 재생하면 화면에 표시됩니다.

CD 메뉴로 들어가려면 [CD]와 [MENU]를 차례로 누르면 SETUP 메뉴가 나옵니다. 그런 다음 NAME CD 메뉴로 들어갈 수 있습니다.

유용한 정보 ...

재생 중인 CD만 이름을 설정할 수 있습니다. 음향 시스템에는 최대 200개의 CD 이름을 저장할 수 있습니다. 자세한 내용은 10 페이지를 참조하십시오.

CD 이름 목록이 꽉 찬 상태에서 다른 이름을 입력하게 되면 음향 시스템에서 한 CD 이름을 삭제할 것을 요구합니다.

공장 출하 시 사운드는 중간 수준으로 조정되어 있지만 구입 후 구매자의 취향에 따라 조정할 수 있습니다.

스피커가 음향 시스템과 직접 연결된 경우 볼륨이나 중저음 또는 고음 수준을 조정하거나 왼쪽과 오른쪽 스피커의 밸런스를 조정할 수 있습니다.

볼륨을 조정한 후 그 값을 저장한 후에는 음향 시스템을 켜면 조정된 볼륨 수준으로 재생됩니다.

또한 음향 시스템에는 사운드 증폭 기능도 있어 사용자의 취향에 따라 이용할 수 있습니다. 사운드 증폭 기능은 음악에 역동성을 부여하는 기능입니다. 사운드 증폭 기능은 중저음 위주의 음악을 들을 때 인간이 느끼지 못하는 고음이나 저음에 대한 청취력을 보완해줍니다.

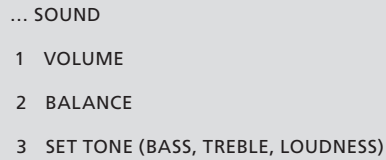

```
... SOUND
1 VOLUME
2 BALANCE
3 SET TONE (BASS, TREBLE, LOUDNESS)
```

SOUND 메뉴에는 ...

VOLUME ... 이 메뉴는 음향 시스템에 대한 볼륨 수준을 미리 설정할 때 사용합니다. 이 메뉴로 저장할 수 있는 최대 볼륨 수준은 75입니다.

BALANCE ... 이 메뉴는 스피커의 밸런스를 조정할 때 사용합니다.

SET TONE (BASS, TREBLE, LOUDNESS) ...

이 메뉴는 중저음이나 고음을 취향에 따라 조정하거나 사운드 증폭 기능을 켜거나 끌 때 사용합니다.

SOUND 메뉴로 들어가려면 [MENU]를 눌러 SETUP 메뉴로 들어갑니다. 그런 다음 SOUND 메뉴를 이용할 수 있습니다.

유용한 정보 ...

사운드를 조정한 후 이를 저장하지 않고 음향 시스템을 켜면 원래의 기본 수준으로 재생됩니다.

볼륨 수준은 세분화된 작동 패널이나 Beo4 리모컨을 통해 언제든지 조정할 수 있습니다.

옵션 설정

음향 시스템의 기본 설정은 사용자의 취향에 따라 조정할 수 있습니다. OPTIONS 메뉴에서 시계를 설정하거나 타이머 기능을 켜거나 끄고 언어를 선택할 수 있습니다.

화면 표시에 대한 환경을 설정하고 [MENU] 버튼을 눌렀을 때 나타나는 소스나 기능을 선택할 수 있습니다.

RANDOM과 REPEAT 기능을 MENU OPTIONS에 추가하면 현재 청취하고 있는 소스(CD나 A.MEM)에 대해 해당 기능을 사용할 수 있습니다. 다시 말해, CD를 감상하고 있으면서 REPEAT 기능을 켜면 해당 CD는 다시 끝 때까지 최대 12 시간 동안 반복 재생됩니다.

... OPTIONS

- 1 SET CLOCK
- 2 TIMER
- 3 SELECT LANGUAGE
- 4 DISPLAY SETUP
 - 1 RADIO
 - 2 CD
 - 3 A.MEM
 - 4 STATUS (DEFAULT/EXTENDED)
- 5 MENU OPTIONS

OPTIONS 메뉴에는 ...

SET CLOCK ... 이 메뉴는 내장형 시계를 정확한 시간과 날짜로 맞추는 데 사용됩니다. 이 메뉴는 음향 시스템이 TV와 연결되지 않은 경우에만 사용할 수 있습니다.

TIMER (ON/OFF) ... 이 메뉴는 타이머 기능을 켜거나 끌 때 사용합니다. [ON]을 선택하면 음향 시스템에 연결된 스피커까지 타이머 기능에 포함됩니다.

SELECT LANGUAGE ... 이 메뉴는 화면에 나타나는 언어 목록에서 텍스트에 대한 언어를 선택할 때 사용합니다.

DISPLAY SETUP ... 이 메뉴는 라디오, CD 및 A.MEM에 대한 화면 정보의 종류와 양을 선택할 때 사용합니다. RADIO, CD 및 A.MEM에 대한 설정에 따라 라디오 텍스트나 CD 이름과 같이 화면 상단에 표시되는 정보가 결정됩니다. STATUS에 대한 설정으로 화면 정보가 일시적(즉, 재생 중일 경우만) 또는 영구히 나타나는지 여부가 결정됩니다.

MENU OPTIONS ... 이 메뉴는 [MENU]를 눌렀을 때 나타나는 목록에 기능이나 특징 또는 메뉴 항목을 추가할 때 사용합니다.

OPTIONS 메뉴로 들어가려면 [MENU]를 눌러 SETUP 메뉴로 들어갑니다. 그런 다음 OPTIONS 메뉴를 이용할 수 있습니다.

유용한 정보 ...

공장 출하 시 [MENU] 버튼을 누르면 나타나는 메뉴 항목은 SETUP뿐입니다.

음향 시스템이 다른 Bang & Olufsen 장치와 연결된 경우 내장된 시계는 연결된 장치를 통해 조정할 수도 있습니다.

음향 시스템이 TV와 연결된 경우 TV를 통해 타이머를 설정할 수 있지만 BeoSound 4에서 사용하려면 TIMER 메뉴를 ON으로 선택해야 합니다. 이 경우 스피커가 BeoSound 4와 연결되어 있어야 합니다.

실수로 인해 원하지 않는 언어가 선택된 경우 [MENU]를 눌러 해당 언어로 된 메뉴로 들어갑니다. 마지막 메뉴 항목으로 이동한 후 휠을 누르고 [5]와 [3]을 차례로 누르십시오.

지정한 시간에 음향 시스템의 재생을 시작 또는 중지할 수 있습니다.

음향 시스템은 최대 8개의 타이머 설정을 기억합니다. 한 개는 즐겨 듣는 CD나 라디오 방송의 사운드에 맞춰 아침에 모닝콜로 사용하고 또 한 개는 저녁 시간에 음향 시스템이 자동으로 대기 상태로 전환하도록 설정하십시오. 근무일, 주말 또는 휴일에 따라 각기 별도의 타이머를 설정할 수 있습니다.

구분을 위해 각 타이머에 이름을 설정하고 개별적으로 켜거나 끌 수 있습니다.

타이머는 언제라도 수정할 수 있습니다.



TIMER 메뉴에는 ...

ON/OFF ... 프로그래밍된 타이머를 개별적으로 켜거나 끕니다.

SOURCE ... 프로그래밍된 타이머를 사용할 소스를 선택합니다. 타이머 소스로 라디오를 선택한 경우 프로그램 번호도 선택하셔야 합니다. A.MEM을 소스로 선택한 경우에는 폴더 번호도 선택할 수 있습니다.

START/STOP ... 타이머의 시작 및 중지 시간을 입력합니다.

DAYS ... 타이머가 작동되는 특정 요일을 선택합니다 - 화살표 키를 이용하여 요일을 이동할 수 있습니다. 휠을 반시계 방향으로 돌리면 선택이 취소되며, 휠을 누르면 특정 요일을 선택하고 다음 요일로 이동합니다.

NAME ... 구분을 위해 여러 타이머에 각기 다른 이름을 설정합니다.

PLAY TIMER 메뉴는 OPTIONS 메뉴에 추가한 경우에만 사용할 수 있습니다.

유용한 정보 ...

음향 시스템을 중지하려면 타이머 소스로 STANDBY를 선택하십시오.

또한, 월요일, 화요일, 수요일에 대해서만 타이머를 설정하면 매주 해당 요일에만 타이머 기능이 작동됩니다.

음향 시스템을 다른 Bang & Olufsen 기기와 타이머 기능으로 연결한 경우, 본 설명서의 지침에 따라 해당 기기에 타이머 설정을 입력해야 합니다. 타이머 설정을 BeoSound 4에도 적용하려면 12 페이지에 설명된 바와 같이 BeoSound 4의 타이머 기능을 작동시켜야 합니다.

타이머 기능을 사용하려면 음향 시스템에 내장된 시계를 정확히 설정해야 합니다. 자세한 내용은 18 페이지를 참조하십시오.

암호(PIN 코드) 시스템 사용법

PIN 코드를 사용한다는 것은 음향 시스템의 전원이 약 30분 이상 차단된 경우 다시 작동하려면 스위치를 켜거나 세분화된 작동 패널을 통해 PIN 코드를 입력해야 함을 의미합니다.

만약 PIN 코드를 입력하지 않은 상태로 약 3분이 경과하면 음향 시스템은 자동으로 대기 상태로 전환됩니다.

PIN 코드를 수정할 수는 있지만 3시간 내에 5번까지만 수정할 수 있습니다.

PIN 코드 시스템의 작동 여부는 사용자가 직접 결정할 수 있습니다. PIN 코드 시스템은 사용자의 PIN 코드를 삭제한 경우 작동이 중지됩니다.

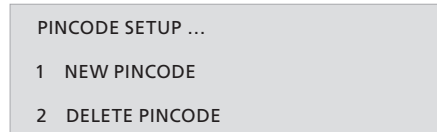

PINCODE SETUP 메뉴에는 ...

NEW PINCODE ... 이 메뉴는 PIN 코드를 입력하거나 수정할 때 사용합니다.

DELETE PINCODE ... 이 메뉴는 PIN 코드 시스템의 작동을 중지할 때 사용합니다.

마스터 코드(Master Code)를 입력하려면 ...

- > 음향 시스템에서 PIN 코드를 요청할 경우 ◀를 계속 누르면 마스터 코드 입력 창이 나타납니다.
- > 마스터 코드를 입력합니다.
- > 마스터 코드를 입력한 후에는 PIN 코드 시스템의 작동이 중지되고 음향 시스템을 사용할 준비가 됩니다. PIN 코드 시스템을 다시 작동하려면 새로운 PIN 코드를 입력해야 합니다.

PIN 코드 메뉴를 불러오려면 [MENU]를 누른 다음 ◀을 두 번 그리고 [STOP]을 누르십시오.

유용한 정보 ...

PIN 코드가 올바르지 않을 경우 4번까지 재입력할 수 있지만, 그 후부터는 시스템 전원이 꺼지면서 이후 3시간 내에는 다시 켤 수 없습니다.

제품 구입 시 Bang & Olufsen 매장에서 PIN 코드를 부여받지 못한 상태에서 처음으로 음향 시스템을 사용하면 'UNLOCK SYSTEM' 이라는 메시지가 나타납니다. 이 경우 매장에 문의하여 PIN 코드를 확인하시기 바랍니다.

PIN 코드가 생각나지 않을 경우 매장으로 문의하면 Bang & Olufsen 본사로부터 마스터 코드를 부여 받아 고유 PIN 코드를 알려 드립니다. 음향 시스템을 다시 작동시키기 위해서는 마스터 코드가 필요합니다.

음향 시스템을 다른 Bang & Olufsen 제품에 연결하여 사용할 때는 해당 제품 구입 시 제공되는 사용 설명서를 참조하시기 바랍니다.

*관련되는 추가 기능 버튼을 Beo4에 표시하려면 먼저 해당 기능을 Beo4 목록에 추가해야 합니다. RANDOM과 REPEAT 기능을 사용하려면 먼저 Beo4에 추가하십시오. AUX 소켓에 연결된 모든 소스의 전원을 켜려면 A.AUX를 추가합니다. 자세한 내용은 Beo4 사용 설명서를 참조하십시오.

- ▲
▼ 라디오 방송국이나 트랙을 검색합니다. Beo4 화면에 RANDOM이나 REPEAT가 표시될 때 해당 기능을 사용하려면 ▲를 누르고, 사용을 중지하려면 ▼를 누르십시오
- ◀ ▶ CD나 폴더를 검색하며 메뉴에서 오른쪽 또는 왼쪽으로 이동합니다
- GO 다시 재생을 시작하거나 소스를 작동하고 설정을 확인합니다. Beo4 화면에 CLOCK과 같이 표시되는 기능을 작동시킵니다
- LIST RANDOM
N.MUSIC RANDOM, REPEAT, N.RADIO 또는 N.MUSIC* 과 같은 추가적인 '버튼' 을 표시합니다
- STOP CD나 A.MEM의 재생을 언제라도 중지합니다



- RADIO 라디오를 켭니다
- CD CD를 켭니다
- A.MEM 삽입한 메모리 카드로부터 재생을 시작합니다
- 0-9 라디오 방송국 번호나 트랙 번호를 입력합니다. 숫자 키를 이용하여 숫자로 된 메뉴 항목을 선택합니다
- MENU 메뉴 시스템을 시작합니다
- EXIT 메뉴 시스템을 끝냅니다
- ^
v 볼륨을 상향 또는 하향 조정합니다. 볼륨을 조정할 때, 음소거를 선택하려면 중간을 누르십시오. 한 번 더 누르면 사운드가 다시 출력됩니다
- 음향 시스템을 대기 상태로 전환합니다

시스템 설치

아래 순서에 따라 음향 시스템을 설치하시기 바랍니다.

- 1 음향 시스템을 원하는 장소에 놓습니다.
- 2 스피커와 보조 장치를 장착합니다.
- 3 음향 시스템의 뒷쪽 패널에 있는 소켓에 케이블을 모두 연결합니다- 아직 전원에는 연결하지 마십시오!
- 4 연결된 케이블을 케이블 커버 홈에 맞춘 다음 케이블 가이드를 부착합니다.
- 5 유리 도어를 장착합니다.
- 6 전원에 연결합니다.

주의

지금까지 음향 시스템을 설명서의 지침에 따라 정확히 배치하고 연결했는지 확인하십시오. 부상의 우려를 방지하기 위해 Bang & Olufsen 전용 스탠드와 브라켓만 사용하십시오.

음향 시스템을 테이블이나 서랍장 또는 스탠드 등 표면에 단단한 장소에 올려 놓으십시오.

음향 시스템은 건조한 실내 환경에서 10 – 40 °C (50 – 105 °F)의 온도 범위에서만 정상 작동하도록 설계되었습니다.

본 제품을 직사 광선에 노출하거나 전자/전기 히터 등 방열기 근처에 두지 마십시오.

설치면에서 최우로 최소 5 cm (2")의 간격을 두어야 하며 음향 시스템의 양측면에 통풍이 잘되는지 확인하십시오. 주의하실 점은 유리 도어가 열릴 수 있도록 충분한 공간을 확보해야 합니다.

음향 시스템을 벽면에 설치하실 경우에는 벽면 브라켓(옵션 품목)과 BeoSound를 올바르게 장착할 수 있도록 정확한 크기와 종류의 나사와 벽면 플러그를 사용하셔야 합니다. 나사와 벽면 플러그의 종류는 벽면의 재질과 구조에 따라 다릅니다.

케이블을 모두 연결하기 전에는 절대로 어떠한 시스템의 전원도 켜지 마십시오.

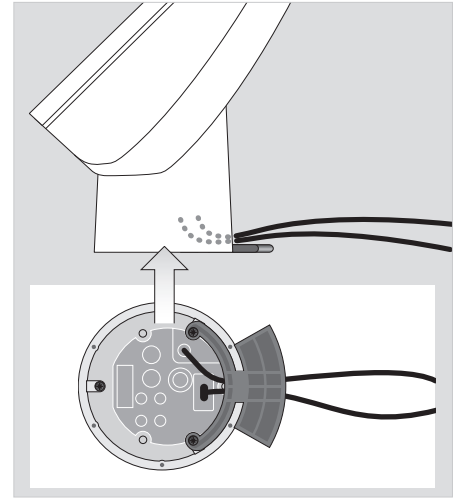
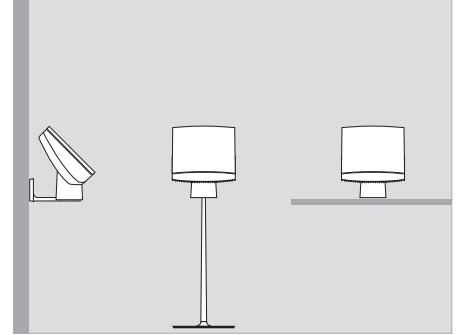

케이블 가이드와 케이블: 음향 시스템을 스탠드 없이 설치할 경우 케이블은 반드시 케이블 가이드로 연결해야 합니다. 그렇지 않을 경우 전원 리드선이 소켓에서 빠질 가능성이 있습니다.

음향 시스템을 스탠드나 브라켓에 장착하는 자세한 내용은 스탠드나 브라켓 구입 시 제공되는 설명서를 참조하십시오.

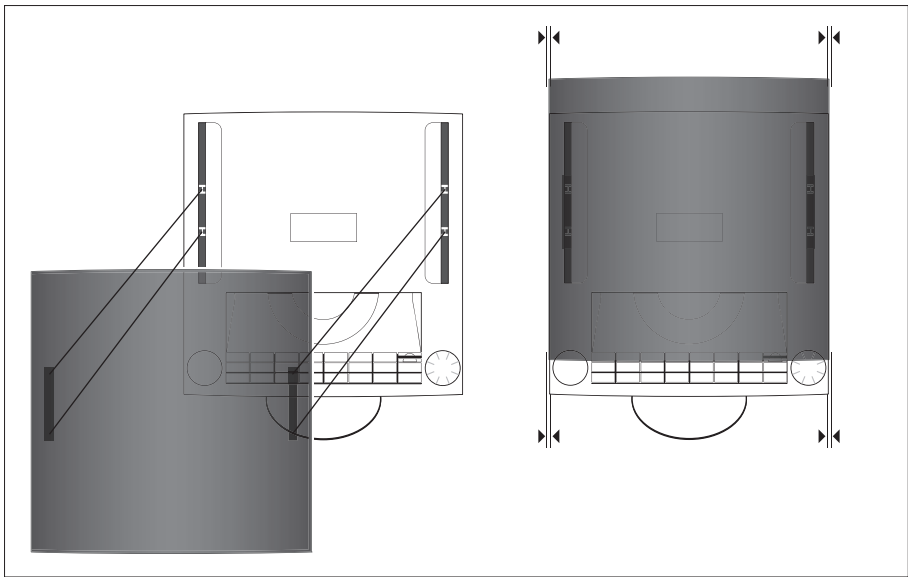

유리 도어: 유리 도어를 음향 시스템에 장착할 때는 음향 시스템의 전원선을 분리해 두는 게 좋습니다.

- > 유리 도어의 도어 상의 체결 지점이 음향 시스템의 해당 소켓과 일직선이 되는 위치에 설치하십시오.
- > 유리 도어의 좌우 양쪽 모서리가 음향 시스템의 좌우 양쪽 모서리와 일직선이 되도록 설치해야 합니다.
- > 딸깍하는 소리가 들릴 때까지 유리 도어를 체결 지점으로 부드럽게 밀어 넣습니다. 딸깍하는 소리는 유리 도어가 정확히 장착되었음을 알려줍니다.

유리 도어의 안쪽면을 청소할 때와 같이 분리할 필요가 있을 경우에는 언제든지 분리할 수 있습니다. 유리 도어를 분리하려면 도어를 열고 음향 시스템의 전원선을 분리해 두십시오. 유리 도어의 상단 부분을 부드럽게 누르면 문이 헐거워지면서 쉽게 분리할 수 있습니다.

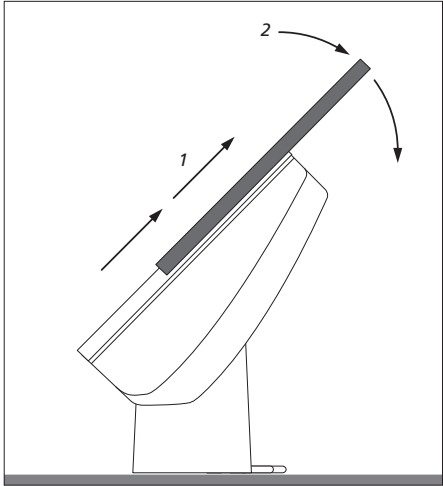

케이블 연결

소켓 패널은 음향 시스템의 베이스에 위치합니다. 소켓을 연결할 때는 소켓 패널 유닛에 인쇄된 배선 도면과 그림을 참고하시기 바랍니다.

관련 케이블을 모두 연결하기 전에는 절대로 전원을 켜지 마십시오.

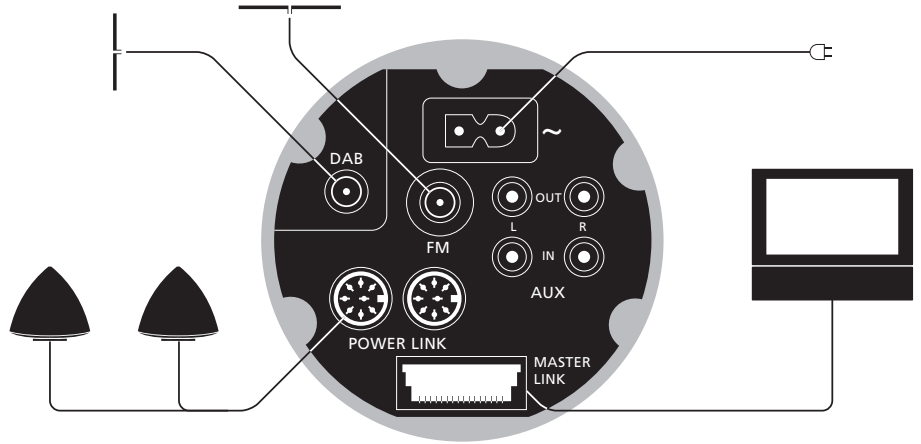

안테나 연결 - FM/DAB*

DAB 안테나는 다른 안테나보다 먼저 연결하는 게 좋습니다.

- DAB 안테나는 DAB로 표시된 소켓에 연결하고 FM 안테나는 FM으로 표시된 소켓에 연결하십시오.

FM 다이폴(Dipole) 안테나를 사용하려면 ...

- 원하는 라디오 방송국의 주파수를 맞춘 후 가장 선명하게 들리는 신호를 감지할 때까지 수평으로 돌립니다.

DAB 안테나를 사용하려면 ...

- 15 페이지에 설명한 바와 같이 DAB AERIAL ADJUSTMENT 메뉴를 이용하여 안테나 설치 위치를 확인하십시오. 이 메뉴는 DAB 신호를 가장 강하게 할 수 있는 방법을 알려줍니다.
- 안테나는 반드시 수직으로 걸거나 장착해야 합니다.

음향 시스템은 가장 강한 신호를 수신할 수 있도록 배치할 때까지 벽면 브라켓과 같은 고정 장치에 영구히 장착하지 마십시오.

*주의! DAB 소켓은 음향 시스템에 DAB 모듈이 내장된 경우에만 사용할 수 있습니다.

전원 연결 - ~

전원 코드는 소켓 패널에 '~'으로 표시된 소켓에 연결합니다. 단, 모든 연결을 끝낼 때까지는 전원에 연결하지 마십시오. 음향 시스템은 전원 콘센트에서 플러그를 뽑게 되면 완전히 꺼집니다. 전원 공급 코드의 전원 플러그는 즉시 사용할 수 있는 상태이어야 합니다.

라우드 스피커 연결 - Power Link

라우드 스피커를 Power Link 표시된 소켓에 연결합니다. BeoLab 라우드 스피커에 대한 내용은 해당 설명서를 참조하십시오.

이 때 BeoLab 스피커의 L • R • LINE 스위치는 각기 L(왼쪽)과 R(오른쪽)로 설정해야 합니다. 헤드폰의 잭을 꽂으면 음향 시스템에 연결된 스피커에서는 음향이 출력되지 않습니다. 장시간 높은 볼륨에서 음악을 감상하시면 청각적 손상을 유발할 수 있습니다!

Master Link 연결

Master Link 케이블은 소켓 패널과 TV에 Master Link로 표시된 소켓에 연결합니다. 이 소켓은 실내 전체에 사운드를 분배하는 BeoLink 시스템에 사용되기도 합니다.

보조 장치 연결 ...**AUX IN L - R**

레코드 플레이어와 같은 보조 장치 연결용.

AUX OUT L - R

미니 디스크와 같은 보조 장치 연결용.

오디오/비디오 설정

Master Link 케이블로 연결된 경우 음향 시스템을 독립형 시스템이나 오디오/비디오 시스템으로 사용할 수 있습니다.

음향 시스템과 비디오 시스템을 연결한 경우 이 두 시스템이 동시에 작동할 수 있도록 설정해야 합니다. 이는 현재 페이지에 설명된 바와 같이 음향 시스템을 Beo4를 이용하여 정확한 옵션으로 설정해야 한다는 것을 의미합니다.

Beo4 리모컨으로 오디오 시스템에 대한 Option을 설정하려면 ...

- > [●] 버튼을 누른 상태에서 [LIST]를 누릅니다.
- > 두 버튼에서 모두 손을 뗍니다.
- > 'OPTION?' 메시지가 Beo4 화면에 표시될 때까지 [LIST]를 누른 다음 [GO]를 누릅니다.
- > Beo4 화면에 'A.OPT'가 표시될 때까지 [LIST]를 반복해서 누른 다음 해당 번호를 입력합니다(0, 1, 2, 5 또는 6).

V.OPT를 선택하여 비디오 시스템에 대한 옵션을 설정합니다.

음향 시스템은 다섯 가지로 설정할 수 있습니다.

- Option 0.** 음향 시스템이 비디오 시스템과 연결되어 있지만 음향 시스템에 직접 연결된 스피커가 없을 경우에 사용합니다.
Option을 다른 값에서 0으로 수정하려면 먼저 1로 수정한 다음 다시 0을 선택하십시오.
- Option 1.** 음향 시스템을 독립형으로 사용하거나 비디오 시스템에 연결한 후 스피커를 음향 시스템에 연결한 경우에 사용합니다.
- Option 2.** 음향 시스템을 한 공간에 설치하고 다른 공간에 비디오 시스템을 설치하여 두 장치를 연결할 때 사용합니다.
- Option 5.** 음향 시스템을 Bang & Olufsen TV가 설치된 링크 룸에 설치하여 두 장치를 연결할 때 사용합니다.
- Option 6.** 음향 시스템을 Bang & Olufsen TV가 설치되지 않은 링크 룸에 설치하여 두 장치를 연결할 때 사용합니다.

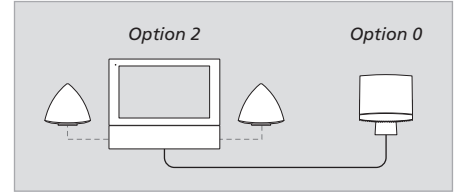

오디오/비디오 시스템 음향 시스템을 비디오 시스템과 연결한 상태에서 스피커를 비디오 시스템에 연결하면 이 비디오 시스템이 타이머 프로그래밍과 같이 본 사용 설명서에 언급한 기능들 중 일부를 넘겨 받습니다.

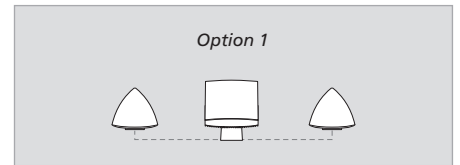

독립형 시스템으로서의 음향 시스템.

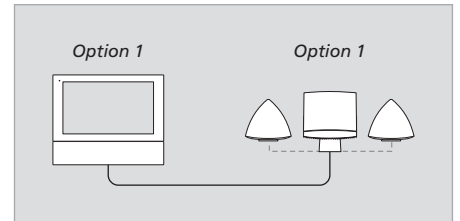

한 공간에 오디오/비디오 통합 시스템 설치.

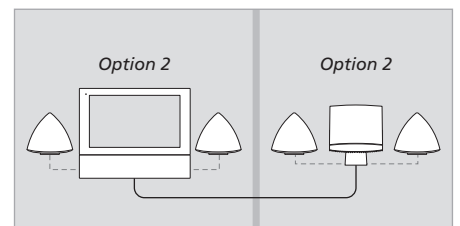

서로 다른 두 공간에 오디오/비디오 통합 시스템 설치.

음향 시스템을 청소하는 것과 같은 일상적인 관리 작업은 사용자의 책임입니다. 항상 최고의 상태로 유지하려면 다음 지침에 따르시기 바랍니다.

유리 도어는 취급 시 대단히 조심해야 합니다. 만약 유리 도어가 깨지거나 갈라지면서 손상되면 즉시 교체하시기 바랍니다. 그렇지 않으면 신체적 피해를 입을 수도 있습니다. Bang & Olufsen 매장으로 문의하시어 새 부품으로 교체하시기 바랍니다.

청소

음향 시스템을 청소하기 전에 유리 도어가 열리거나 닫히는 것을 방지하기 위해 전원을 차단하시기 바랍니다. 음향 시스템의 전원을 차단한 상태에서는 유리 도어를 직접 열거나 닫을 수 있습니다. 무리한 힘을 가할 필요 없이 부드럽게 밀어 주십시오.

건조된 부드러운 천으로 음향 시스템의 표면 먼지를 닦아 냅니다.

필요할 경우 안쪽면을 청소하기 위해 유리 도어를 분리할 수 있습니다 - 본 설명서의 23 페이지 참조. 유리 도어를 청소할 때는 순한 유리 세정제를 사용하시기 바랍니다.

음향 시스템의 부품이나 스탠드와 브라켓은 알코올 등의 화학 용매를 사용하여 닦으면 안 됩니다! 음향 시스템에 클리닝 CD는 사용하지 않는 것이 좋습니다.

메모리 카드

메모리 카드를 오래 사용하려면 취급 시 주의를 기울여야 합니다. 메모리 카드는 항상 음향 시스템의 내부에 보관하거나 카드 구입 시 제공되는 카트리지에 넣어 두십시오. 주의하실 점은 메모리 카드를 쓰기 금지한 경우에 레코딩이나 포맷이 되지 않습니다.

재생과 관련된 문제가 발생하면 메모리 카드를 포맷해 보십시오. 단, 포맷을 하게 되면 메모리 카드에 저장된 모든 콘텐츠가 지워집니다.



CD 취급: CD 표면에 지문이나, 먼지, 흙 등이 묻으면 보풀이 일지 않는 부드럽고 건조한 천으로 닦아 주십시오.

CD를 청소할 때는 솔벤트나 연마제는 절대 사용해선 안 되며, 항상 중앙에서 테두리쪽으로 부드럽게 문질러 주십시오. 강한 열기나 습기를 피해 보관하시고 CD 표면에 글자를 새겨 넣지 마십시오.

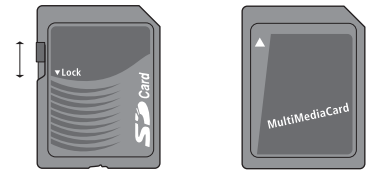

슬라이더를 아래로 이동하면 SD 카드를 쓰기 금지할 수 있습니다.

색인

A.MEM

메모리 카드에서 삭제, 13
A.MEM 재생, 7
메모리 카드 삽입, 6
폴더와 트랙 이름 설정, 10
임의 재생, 18
메모리 카드로 레코딩, 13
반복 재생, 18

오디오/비디오 시스템

음향 시스템과 비디오 시스템 연결, 25
옵션 프로그래밍, 26

Beo4 리모컨

Beo4 리모컨 사용법, 21

케이블

케이블 정리, 23
케이블 연결, 24

CD 플레이어

CD 장착, 4
CD 이름 설정, 10
CD 재생, 7
임의 순서로 트랙 재생, 18
한 CD를 최대 12 시간 동안 반복 재생, 18

청소

CD 취급, 27
음향 시스템 관리, 27

시계

내장형 시계 설정, 18

연결

안테나 연결, 24
헤드폰 연결, 4
스피커 연결, 25
음향 시스템과 비디오 시스템 연결, 25

문의

Bang & Olufsen으로 문의, 30

DAB 라디오 방송국

DAB 오디오 신호 압축 조정 – DAB DRC, 15
DAB 안테나 조정, 15
DAB 안테나 소켓, 24
DAB 라디오 방송국 튜닝, 15

삭제

CD 이름 삭제, 16
라디오 방송국 삭제, 14
메모리 카드 포맷, 13

디스플레이

화면에 표시된 정보 이해 및 수정, 4 & 18

최초 설정

최초 설정 과정, 11

헤드폰

헤드폰 연결, 4

상태 표시등

상태 표시등, 4

언어

화면 표시 언어 수정, 18

라우드 스피커

라우드 스피커 연결, 25

유지 관리

음향 시스템 관리, 27

Master Link

오디오/비디오 설정, 26
 옵션 프로그래밍, 26

메모리 카드

메모리 카드 삽입, 6
 호환성 메모리 카드, 13
 메모리 카드 포맷, 13
 메모리 카드로 레코딩, 13
 메모리 카드 쓰기 금지, 27

메뉴

메뉴 기호 알아보기, 8
 메뉴 사용법, 9

네이밍

CD 이름 설정, 10
 폴더 이름 설정, 10
 라디오 방송국 이름 설정, 10

N.Music

N.MUSIC 청취, 12

N.Radio

N.RADIO 청취, 12

작동 패널

작동 패널 개요, 6

옵션

음향 시스템을 정확한 옵션으로 설정, 26

PIN 코드

PIN 코드 시스템 사용, 20
 PIN 코드 수정 또는 삭제, 20
 PIN 코드가 기억나지 않을 때, 20
 마스터 코드 사용, 20
 PIN 코드 사용, 20

배치

주의, 22

Radio

라디오 방송국 삭제, 14
 라디오 방송국 이동, 14
 라디오 방송국 이름 설정, 10
 라디오 켜기, 7
 라디오 방송국 튜닝, 14

임의 재생

임의 순서로 트랙 재생, 18

반복 재생

CD 반복 재생, 18

설정

시계 설정, 18
 사운드 조정, 17

소켓 패널

소켓 개요, 24

사운드

사운드 볼륨 조정, 6
 스테레오/모노 사운드 전환, 14
 볼륨, 중저음, 고음 또는 증폭 기능 조정, 17

타이머

내장형 시계 설정, 18
 음향 시스템 자동 시작 및 중지, 19
 타이머 기능 켜기, 19
 타이머 보기, 편집 또는 삭제, 19

추가 정보 ...

고객 입장에서서는 Bang & Olufsen 제품이 어떠한 과정을 거쳐 생산되고 설계되는지에 상당한 관심이 있을 줄로 압니다. 저희는 저희 제품을 사용하기 쉽고 편리하게 만들기 위해 부단한 노력을 경주하고 있습니다.

보다 나은 제품을 만들기 위해서는 여러분의 협조가 필요합니다. 여러분이 Bang & Olufsen 제품을 사용하시면서 느끼는 경험을 말씀해 주십시오. 중요하다고 생각되는 부분은 그것이 긍정적이든 부정적인 것이든 기탄없이 말씀해 주시기 바랍니다. 보다 우수한 제품을 만들 수 있는 소중한 정보입니다.

감사합니다!

우편 주소: Bang & Olufsen a/s
Customer Service
Peter Bangs Vej 15
DK-7600 Struer

팩스: Bang & Olufsen
Customer Service
+45 96 84 45 25 (phone)
+45 97 85 39 11 (fax)

또는 전자 메일: www.bang-olufsen.com



전기 및 전자 장비 폐기물(WEEE: Waste Electrical and Electronic Equipment) 환경 보호

유럽 연합(EU)의 유럽 의회와 이사회에서 전기 및 전자 장비 폐기 규정(Waste Electrical and Electronic Equipment Directive)을 발표했습니다. 이 규정을 수립한 목적은 전기 및 전자 장비의 무분별한 폐기를 방지하고 다른 형태로 재활용 또는 복원하는 방식을 권장하기 위함입니다. 따라서 이 규정은 생산자, 유통업자 그리고 소비자 모두에게 적용됩니다.

WEEE 규정은 제조사와 최종 소비자 모두 전기 및 전자 장비와 그 부품을 환경을 보호할 수 있는 방식으로 폐기할 것을 요구하며 각종 장비와 폐기물은 원래 소재나 에너지로 재활용하거나 복원해야 합니다.

전기 및 전자 장비와 그 부품은 일반적인 가정용 쓰레기와 분리하여 배출해야 합니다. 모든 전기 및 전자 장비와 그 부품은 분리 수거하여 처리해야 합니다.

재활용 또는 다른 용도로의 복원을 위해 수거된 전기 및 전자 장비는 그림과 같은 표시를 부착해야 합니다.

해당 국가에서 시행되고 있는 분리 수거 시스템을 통해 전기 및 전자 장비를 처분할 경우 환경을 보호하고 이를 통해 인체 건강을 보호하며 천연 자원의 신중하고 이성적인 사용에 기여하게 됩니다. 전기 및 전자 장비와 폐기물을 분리 수거하는 것은 해당 전기 및 전자 장비에 존재할 수 있는 위험한 물질로 인한 환경 오염을 미연에 방지하는 길입니다.

Bang & Olufsen 매장에서는 해당 국가에서 시행되고 있는 폐기물 처리 규정에 대해 친절히 안내해 드립니다.



본 제품은 EEU 지침 89/336 및 73/23에 기술된 조건을 충족합니다.

**CLASS 1
LASER PRODUCT**

본 디스크 플레이어에 부착된 흑색과 노란색의 라벨은 본 기기가 레이저 장치를 내장하고 있으며 1급 레이저 기기로 분류된다는 경고 표시입니다.

본 디스크 플레이어와 관련되어 발생하는 모든 문제는 Bang & Olufsen 매장으로 문의하시기 바랍니다. 제품 분해와 같은 기술적인 문제는 반드시 전문 기술자에게 문의하십시오.



주의: 본 설명서에 명시된 지침을 따르지 않을 경우 방사능에 노출될 위험이 있습니다.

본 제품은 저작권 보호 기술을 적용하여 미국 특허(4,631,603; 4,577,216; 4,819,098; 4,907,093; 6,516,132) 와 지적 재산권에 의해 보호됩니다. 저작권 보호 기술을 사용하려면 Macrovision의 허가를 얻어야 하며, Macrovision에 의해 달리 허가된 경우를 제외하고는 가정이나 제한된 보기 기능으로만 사용할 수 있습니다. 리버스 엔지니어링 (Reverse Engineering)이나 디스어셈블리 (Disassembly)는 금지됩니다.

기술 사양, 기능 및 그들의 사용은 사전 통지 없이 변경될 수 있습니다.

